



# KT5G-2P2114

KT5

**SENSORES DE CONTRASTE**

**SICK**  
Sensor Intelligence.



Imagen aproximada



### Información sobre pedidos

Tipo	N.º de artículo
KT5G-2P2114	1018309

Otros modelos del dispositivo y accesorios → [www.sick.com/KT5](http://www.sick.com/KT5)

### Datos técnicos detallados

#### Características

<b>Dimensiones (An x Al x Pr)</b>	30,4 mm x 53 mm x 80 mm
<b>Alcance</b>	≤ 10 mm <sup>1)</sup>
<b>Diseño de la carcasa</b>	Rectangular
<b>Fuente de luz</b>	LED, Verde <sup>2)</sup>
<b>Longitud de onda</b>	520 nm
<b>Salida de luz</b>	Lados corto y largo del dispositivo, intercambiables
<b>Tamaño del spot</b>	1,2 mm x 4,2 mm
<b>Posición del spot</b>	Transversal <sup>3)</sup>
<b>Ajuste</b>	Ninguno
<b>Método de aprendizaje</b>	Detección automática de contraste

<sup>1)</sup> A partir del borde de ataque del objetivo.

<sup>2)</sup> Vida útil media de 100.000 h con T<sub>U</sub> = 25 °C.

<sup>3)</sup> Referido al lado largo del dispositivo.

#### Mecánica/Electrónica

<b>Tensión de alimentación</b>	10 V DC ... 30 V DC <sup>1)</sup>
<b>Ondulación</b>	≤ 5 V <sub>SS</sub> <sup>2)</sup>
<b>Consumo de corriente</b>	< 80 mA <sup>3)</sup>
<b>Frecuencia de conmutación</b>	10 kHz <sup>4)</sup>
<b>Tiempo de respuesta</b>	50 μs <sup>5)</sup>

<sup>1)</sup> Valores límite en funcionamiento en red protegida contra cortocircuito máx. 8 A.

<sup>2)</sup> No se deben sobrepasar por exceso o por defecto las tolerancias de U<sub>y</sub>.

<sup>3)</sup> Sin carga.

<sup>4)</sup> Con una relación claro/oscurο de 1:1.

<sup>5)</sup> Duración de la señal con carga óhmica.

<sup>6)</sup> A prueba de cortocircuito.

<sup>7)</sup> Tensión asignada CC 50 V.

<b>Salida conmutada</b>	PNP
<b>Salida conmutada (tensión)</b>	PNP: HIGH = $U_V \leq 2$ V/LOW aprox. 0 V
<b>Corriente de salida <math>I_{m\acute{a}x}</math>.</b>	100 mA <sup>6)</sup>
<b>Entrada, fino/basto (F/C)</b>	PNP: Fina: U = 0 V Basta: U >10 V ... < $U_V$
<b>Entrada, claro/oscuro (L/D)</b>	PNP Clara: U = 0 V Oscura: U > 10 V ... < $U_V$
<b>Tiempo de retención (ET)</b>	25 ms, guardado no volátil
<b>Tipo de conexión</b>	Conector macho M12 de 5 polos
<b>Clase de protección</b>	II <sup>7)</sup>
<b>Protección de circuito</b>	Conexiones $U_V$ protegidas contra polarización inversa Salida Q protegida contra cortocircuito Supresión de impulsos no deseados
<b>Grado de protección</b>	IP67
<b>Peso</b>	400 g
<b>Material de la carcasa</b>	Metal, Fundición inyectada de zinc

- 1) Valores límite en funcionamiento en red protegida contra cortocircuito máx. 8 A.  
 2) No se deben sobrepasar por exceso o por defecto las tolerancias de  $U_V$ .  
 3) Sin carga.  
 4) Con una relación claro/oscuro de 1:1.  
 5) Duración de la señal con carga óhmica.  
 6) A prueba de cortocircuito.  
 7) Tensión asignada CC 50 V.

#### Datos de ambiente

<b>Operación a temperatura ambiente</b>	-10 °C ... +55 °C
<b>Temperatura ambiente de almacenamiento</b>	-25 °C ... +75 °C
<b>Efecto de choque</b>	Según CEI 60068
<b>N.º de archivo UL</b>	NRKH.E181493 & NRKH7.E181493

#### Clasificaciones

<b>ECLASS 5.0</b>	27270906
<b>ECLASS 5.1.4</b>	27270906
<b>ECLASS 6.0</b>	27270906
<b>ECLASS 6.2</b>	27270906
<b>ECLASS 7.0</b>	27270906
<b>ECLASS 8.0</b>	27270906
<b>ECLASS 8.1</b>	27270906
<b>ECLASS 9.0</b>	27270906
<b>ECLASS 10.0</b>	27270906
<b>ECLASS 11.0</b>	27270906
<b>ECLASS 12.0</b>	27270906
<b>ETIM 5.0</b>	EC001820
<b>ETIM 6.0</b>	EC001820
<b>ETIM 7.0</b>	EC001820

<b>ETIM 8.0</b>	EC001820
<b>UNSPSC 16.0901</b>	39121528

**Esquema de dimensiones** (Medidas en mm)

KT5-2 Teach-in, KT5-2 Display

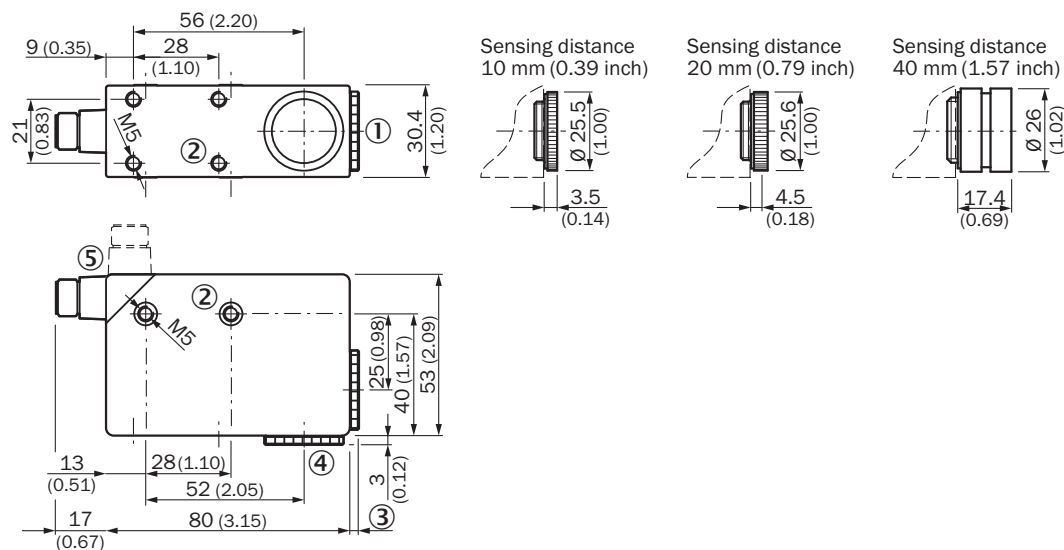

- ① Objetivo (salida de luz), intercambiable por pos. 4
- ② Rosca de fijación M5, 5,5 mm de fondo
- ③ Véanse dibujos acotados de los objetivos
- ④ Racor ciego, intercambiable por pos. 1
- ⑤ Conector macho M12 (giratorio 90°)

**Posibilidades de ajuste**

KT5-2 Teach-in, KT5G-xxx4

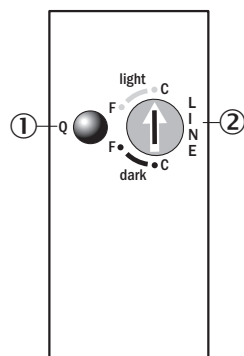

- ① Indicador de función (amarillo)
- ② Conmutador fine/coarse

## Esquema de conexión

Cd-325

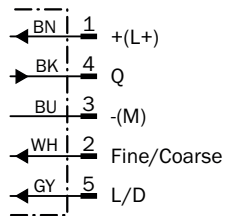

## Alcance

Alcance

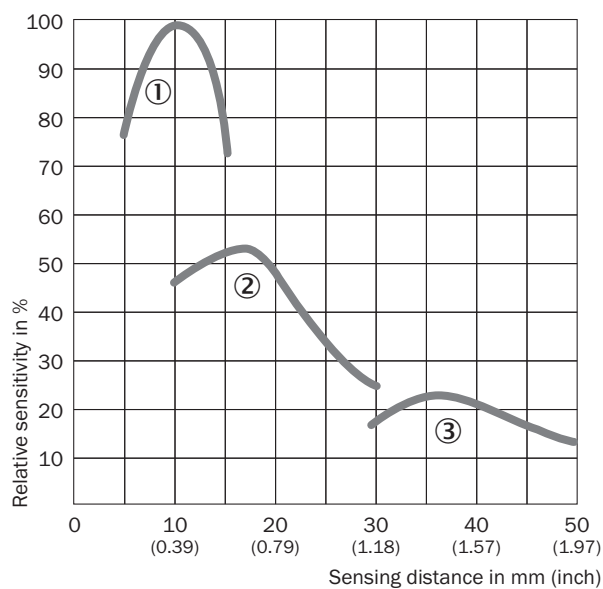

















- ① Distancia de detección 10 mm
- ② Distancia de detección 20 mm
- ③ Distancia de detección 40 mm

## Accesorios recomendados

Otros modelos del dispositivo y accesorios → [www.sick.com/KT5](http://www.sick.com/KT5)

	Descripción breve	Tipo	N.º de artículo
<b>Objetivos y accesorios</b>			
	Objetivo, alcance de detección: 40 mm, M20 x 0,75	OBJ-210	2010945
	Objetivo, alcance de detección: 10 mm, M20 x 0,75	OBJ-211	1004936
	Objetivo, alcance de detección: 20 mm, M20 x 0,75	OBJ-212	1011506

	Descripción breve	Tipo	N.º de artículo
<b>Sistemas de fijación universales</b>			
		BEF-KHS-G01	2022464
		BEF-KHS-K01	2022718
		BEF-KHS-KH1	2022726
		BEF-MS12G-A	4056054
		BEF-MS12G-B	4056055
		BEF-MS12L-A	4056052
		BEF-MS12L-B	4056053
<b>Conectores y cables</b>			
		YF2A15-020VB5XLEAX	2096239
		YF2A15-050VB5XLEAX	2096240
		YF2A15-100VB5XLEAX	2096241
		YG2A15-020VB5XLEAX	2096215
		YG2A15-050VB5XLEAX	2096216
		YG2A15-100VB5XLEAX	2096217
		DOS-1205-G	6009719
		DOS-1205-W	6009720

## LO MÁS DESTACADO DE SICK

SICK es uno de los fabricantes líderes de sensores y soluciones de sensores inteligentes para aplicaciones industriales. Nuestro exclusivo catálogo de productos y servicios constituye la base perfecta para el control seguro y eficaz de procesos, para la protección de personas y para la prevención de accidentes y de daños medioambientales.

Nuestra amplia experiencia multidisciplinar nos permite conocer sus necesidades y procesos para ofrecer a nuestros clientes exactamente la clase de sensores inteligentes que necesitan. Contamos con centros de aplicación en Europa, Asia y Norteamérica, donde probamos y optimizamos las soluciones de sistemas específicas del cliente. Todo ello nos convierte en el proveedor y socio en el desarrollo de confianza que somos.

SICK LifeTime Services, nuestra completa oferta de servicios, garantiza la asistencia durante toda la vida útil de su maquinaria para que obtenga la máxima seguridad y productividad.

**Para nosotros, esto es “Sensor Intelligence”.**

## CERCA DE USTED EN CUALQUIER LUGAR DEL MUNDO:

Encontrará información detallada sobre todas las sedes y personas de contacto en nuestra página web: → [www.sick.com](http://www.sick.com)